

BATTERY SAFETY INFORMATION: Requires 1 x 3 V (CR2032) button cell battery (included). Batteries are small objects. - Replacement of batteries must be done by adults. - Follow the polarity (+/-) diagram in the battery compartment. - Promptly remove dead batteries from the toy. - Dispose of used batteries properly. - Remove batteries for prolonged storage. - Only batteries of the same or equivalent type as recommended are to be used. - DO NOT incinerate used batteries. - DO NOT dispose of this product in fire, as batteries inside may explode or leak. - DO NOT dispose of batteries in fire, as batteries may explode or leak. - DO NOT mix old and new batteries or types of batteries (i.e. alkaline/standard). - DO NOT use rechargeable batteries. - DO NOT recharge non-rechargeable batteries. - DO NOT short-circuit the supply terminals.

INFORMATIONS DE SÉCURITÉ RELATIVES AUX PILES : Fonctionne avec 1 pile bouton 3 V (CR2032) (fournie). Les piles sont de petits objets. - Le remplacement des piles doit être effectué par un adulte. - Respecter le schéma de polarité (+/-) du compartiment des piles. - Retirer immédiatement toute pile épuisée du jouet. - Jeter correctement les piles épuisées. - Retirer les piles du jouet en cas d'utilisation prolongée. - N'utiliser que des piles d'un même type ou d'un type équivalent à celui recommandé. - NE PAS incinérer les piles épuisées. - Ne pas jeter les piles

au feu ; elles pourraient exploser ou fuir. - Ne pas jeter ce produit au feu ; les piles qu'il contient pourraient exploser ou fuir. - NE PAS mélanger des piles neuves et des piles épuisées, ou des piles de types différents (ex : alcalines/standard). - NE PAS utiliser de piles rechargeables. - NE PAS recharger des piles non rechargeables. - NE PAS court-circuiter les bornes d'alimentation.

INFORMACIÓN DE SEGURIDAD DE LA BATERÍA: Necesita 1 pila de botón 3 V (CR2032) (incluida). Recuerde que las pilas son objetos pequeños. - Pida ayuda a un adulto para cambiar las pilas. - Siga las instrucciones de polaridad (+/-) que aparecen en el compartimento de las pilas. - Retire rápidamente las pilas una vez gastadas. - Las pilas usadas deben desecharse de forma adecuada. - Retire las pilas si va a guardar el juguete durante un periodo de tiempo prolongado. - Utilice únicamente pilas del tipo recomendado o de un tipo equivalente. - NO exponga las pilas usadas al fuego. - NO arroje las pilas al fuego, ya que podrían explotar o desprender productos químicos. - NO mezcle pilas nuevas y viejas, ni mezcle pilas de tipos distintos (p.ej. alcalinas y normales). - NO utilice pilas recargables. - NO intente recargar pilas no recargables. - NO cortocircuite las terminales de corriente.

FCC Statement: This device complies with Part 15 of the FCC rules. Operation is subject to the following two conditions: (1) This device may not cause harmful interference, and (2) This device must accept any interference received, including interference that may cause undesirable operation. This equipment has been tested and found to comply with the limits for Class B digital devices pursuant to Part 15 of the FCC rules. These limits are designed to provide reasonable protection against harmful interference to radio communications. This equipment generates, uses and can radiate radio frequency energy and, if not installed and used in accordance with the instruction, may cause harmful interference to radio communication. However, there is no guarantee that interference will not occur in a particular installation. If this toy does cause interference to radio or television reception (you can check this by turning the toy off and on while listening for the interference), one or more of the following measures may be useful: • Reorient or relocate the receiving antenna • Increase the separation between the toy and the radio or the TV • Consult the dealer or an experienced TV-radio technician for help. **NOTE:** Changes, adjustments or modifications to this unit, including but not limited to, replacement of any transmitter component (crystal, semiconductor, etc.) could result in a violation of FCC rules under part 15 and/or 95 and must be expressly approved by Spin Master Ltd. or they could void the user's authority to operate the equipment.

Déclaration de la FCC: Cet appareil est conforme à l'article 15 de la réglementation de la FCC. Son utilisation est soumise aux deux conditions suivantes : (1) cet appareil ne doit pas causer d'interférences nuisibles, et (2) cet appareil doit tolérer toutes les interférences reçues, y compris celles pouvant entraîner un fonctionnement indésirable. Cet équipement a été testé et jugé conforme aux limites de la classe B pour les équipements numériques en vertu de l'article 15 de la réglementation de la FCC. Ces limites ont été instaurées pour assurer une protection raisonnable contre toute interférence nuisible avec les communications radios. Cet équipement génère, utilise et peut émettre de l'énergie de fréquence radio. S'il n'est pas installé et utilisé selon le mode d'emploi, il peut causer des interférences nuisibles aux communications radios. Cependant, selon l'installation, des interférences peuvent être constatées. Si ce jouet cause des interférences à la réception radio ou télévisive (ce qui est vérifiable en l'éteignant, puis en le

ralumant tout en écoutant s'il y a des interférences), suivre une ou plusieurs des recommandations suivantes : • Réorienter ou déplacer l'antenne réceptrice • Augmenter la distance entre le jouet et la radio ou la télévision • Consulter le revendeur ou demander l'aide d'un technicien radio/T.V. expérimenté. **REMARQUE :** Tout changement, réglage ou modification de cet appareil, incluant mais ne se limitant pas au remplacement de tout composant du transmetteur (cristal, semi-conducteur, etc.), pourrait constituer une violation de l'article 15 et/ou 95 de la réglementation de la FCC, et doit être expressément approuvé par Spin Master Ltd., sous peine d'entraîner l'annulation du droit de l'utilisateur d'exploiter l'équipement.

Declaración de la FCC: Este aparato cumple con el artículo 15 de las normas de la FCC. El funcionamiento está sujeto a las dos siguientes condiciones: 1) Este aparato no debe causar interferencias perjudiciales, y 2) Este aparato debe aceptar cualquier interferencia recibida, incluidas las que podrían causar un funcionamiento no deseado. Este equipo se sometió a las pruebas debidas y se comprobó que cumple con los requisitos específicos para aparatos digitales de clase B en conformidad con el artículo 15 de las normas de la FCC. Estos requisitos están diseñados para proporcionar protección razonable contra interferencias perjudiciales en las comunicaciones por radio. Este juguete genera, utiliza y puede emitir energía de radiofrecuencia. Si no se instala y se utiliza de acuerdo con la guía de instrucciones, puede causar interferencias en las comunicaciones por radio. Sin embargo, en función de la instalación, pueden ocurrir interferencias. Si este juguete ocasiona interferencias perjudiciales en la recepción radio o televisiva (lo cual se puede comprobar encendiendo y apagando el juguete mientras se escucha la interferencia), seguir una o varias de las siguientes recomendaciones: • Volver a orientar o ubicar la antena receptora. • Aumentar la distancia entre el juguete y la radio o el televisor. • Consultar al distribuidor o a un técnico especializado en radio y televisión. **NOTA:** Los cambios, ajustes o modificaciones realizados sobre este aparato, incluidos pero no limitados al cambio de cualquier componente del transmisor (emisor de cristal, semiconductor, etc.) podrían constituir una violación del artículo 15 y/o 95 de las normas de la FCC y deberían ser expresamente aprobados por Spin Master Ltd., de lo contrario quedaría inválida la autoridad del usuario para usar el equipo.

CAN ICES-3(B)/NMB-3(B)

CAUTION: Button cell batteries contain potentially corrosive chemicals that will cause personal injury if swallowed or inhaled. If ingested/inhaled seek medical help immediately. To be installed by adults only.

MISE EN GARDE : En raison des substances chimiques potentiellement corrosives qu'elles contiennent, les piles bouton entraîneront des lésions corporelles en cas d'ingestion ou d'inhalation. En cas d'ingestion ou

d'inhalation, consulter immédiatement un médecin. L'installation doit être effectuée par un adulte seulement.

PRECAUCIÓN: Las pilas botón contienen productos químicos potencialmente corrosivos que causarían daños personales en caso de ingestión o de inhalación. En caso de ingestión o inhalación, consulte inmediatamente con su médico. Sólo debe ser instalado por un adulto.

SPIN MASTER LTD., 450 FRONT STREET WEST, TORONTO, ON M5V 1B6 CANADA
Customer Care/Service clientèle/Atención al cliente: 1-800-622-8339
Email/Correo electrónico: customercare@spinmaster.com
Spin Master Inc., P.M.B. #10053, 300 International Drive, Suite 100, Williamsville, NY 14221, USA
www.spinmaster.com

TM & © Spin Master Ltd. All rights reserved. Please remove all packaging materials before giving to children. An adult should periodically check this toy to ensure no damage or hazards exist, if so, remove from use. Children should be supervised during play. Keep addresses and phone numbers for future reference. The item inside this package may vary from the photographs and/or illustrations. Spin Master reserves the right to discontinue use of the www.spygear.net website at any time. MADE IN CHINA.

TM et © Spin Master Ltd. Tous droits réservés. Retirer tout l'emballage avant de donner le jouet à des enfants. Un adulte doit régulièrement examiner ce jouet afin de s'assurer qu'il ne présente pas de dommage ni de risque. En cas de problème, ne plus l'utiliser. Les enfants doivent être surveillés lorsqu'ils jouent. Conserver les adresses et les numéros de téléphone pour consultation ultérieure.

Le contenu de cet emballage peut différer des photographies et/ou des illustrations. Spin Master se réserve le droit de supprimer le site internet www.spygear.net à tout moment. FABRIQUÉ EN CHINE.

TM y © Spin Master Ltd. Reservados todos los derechos. Retire el empaque antes de poner el producto en manos de los niños. Un adulto debe revisar de forma periódica el juguete para asegurarse de que no supone un riesgo para el niño: si así fuera el caso, interrumpa su uso. Supervise a los niños mientras juegan con el producto. Conserve las direcciones y los números de teléfono para futuras referencias. El contenido del paquete puede no corresponder con las fotografías o ilustraciones. Spin Master se reserva el derecho a suspender el sitio web www.spygear.net en cualquier momento. HECHO EN CHINA.



20063208 REV 0
T15213_0001_20063208_INTL_US_R1

4

RÉGLAGE DE L'HEURE D'ÉTÉ

1. Maintenir le bouton enfoncé pendant 2 secondes pour activer la fonction heure d'été (13).
2. Répéter l'opération pour la désactiver.

RÉGLAGE DE L'ALARME D'ACTIVITÉ

1. Maintenir le bouton <C> enfoncé pendant 2 secondes pour accéder au mode détection.
2. L'icône du capteur ((+)) s'affiche (10). Patienter 5 secondes, le temps que le capteur s'active : l'icône ((+)) clignote.
3. Attacher la montre à la poignée d'une porte, à un sac à dos, à un vélo ou à tout autre objet qu'il est défendu d'approcher !

4. Si la montre est touchée, l'alarme retentit et l'incident est horodaté, indiquant le moment exact où le mouvement suspect a été enregistré.
5. Appuyer sur le BOUTON DE MODE pour accéder à AL1 et AL2 (12). L'heure de l'incident apparaît.
6. Maintenir le BOUTON DE DÉTECTION enfoncé pendant 2 secondes pour quitter le mode détection : l'icône ((+)) disparaît.

UTILISATION DU CHRONO

1. Appuyer sur <A> et <C> simultanément : l'icône STW s'affiche.
2. Appuyer sur <C> pour lancer/arrêter le chrono.
3. Lorsqu'il est arrêté, appuyer sur pour le remettre à zéro.
4. Appuyer sur <A> pour quitter le mode chrono.

CÓMO CONFIGURAR LA HORA, LA FECHA, LA ALARMA Y EL SISTEMA HORARIO DE 24 HORAS

Mantén pulsado el botón <A> durante 2 segundos para acceder al modo de configuración. A continuación, pulsa <A> para navegar por las distintas opciones. Para cada uno de los ajustes, utiliza <C> para aumentar el número y para disminuirlo.

Pulsa <A>: la HORA (1) parpadeará.
Pulsa <A>: los MINUTOS (2) parpadearán.
Pulsa <A>: los SEGUNDOS (3) se pondrán en cero (no se pueden aumentar ni disminuir).
Pulsa <A>: el AÑO (4) parpadeará.
Pulsa <A>: el MES (5) parpadeará.
Pulsa <A>: el DÍA (6) parpadeará.
Pulsa <A>: aparecerá la pantalla ALARMA (7). Pulsa para activar y desactivar la alarma (el icono aparecerá y desaparecerá).
Pulsa <A>: la HORA DE LA ALARMA (8) parpadeará.
Pulsa <A>: los MINUTOS DE LA ALARMA (9) parpadearán.
Pulsa <A>: para seleccionar el modo de hora.
Pulsa : para seleccionar el sistema de 12 o 24 horas (11). (Cuando esté activado el modo de 12 horas, aparecerán las abreviaturas AM o PM).

Pulsa <A>: para salir del modo configuración.
NOTA: Field Agent Spy Watch™ regresará al modo normal de reloj si no realizas ninguna acción en 5 segundos.

DECODER SCREEN

Flip up the DECODER SCREEN to reveal the secret message you have written in pencil on the included SPECIAL SPY PAPER (Fig. 1). Only you can read the secret message!

NIGHT VISION LIGHT

Press the LIGHT BUTTON to activate the NIGHT VISION LIGHT (Fig. 2).

SAFE-DROP CAPSULES

Hide tiny messages inside, then stash them in secret locations (Fig. 3).

ADULTS! REPLACING THE BATTERY

We recommend taking the Field Agent Spy Watch™ to a jeweler or watch-repair store to have the battery changed.

ÉCRAN DÉCODEUR

Ouvrir l'ÉCRAN DÉCODEUR pour révéler le message secret écrit au crayon sur le PAPIER SPÉCIAL D'ESPION inclus (fig. 1). Personne d'autre ne peut le lire !

LUMIÈRE DE VISION NOCTURNE

Appuyer sur le BOUTON D'ÉCLAIRAGE pour activer la LUMIÈRE DE VISION NOCTURNE (fig. 2).

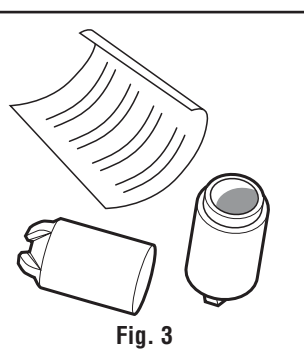
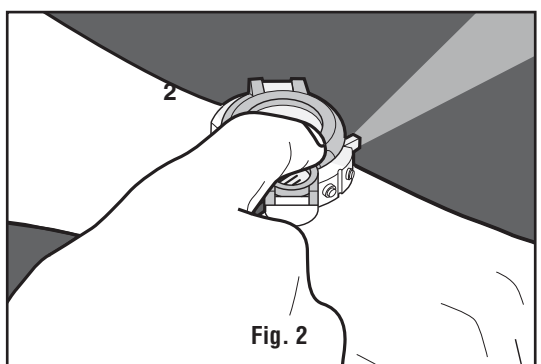
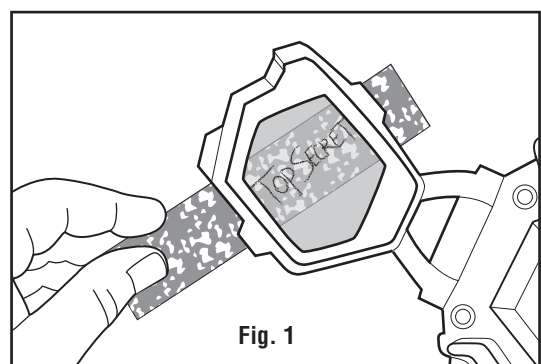

CAPSULES DE MESSAGE DE SECOURS

Pour dissimuler des mini-messages et les placer dans des cachettes (fig. 3).

ADULTES : REMPLACEMENT DE LA PILE

Il est recommandé de faire changer la pile de la Field Agent Spy Watch™ chez un bijoutier ou un réparateur de montres.

PANTALLA DE DECODIFICACIÓN

Levanta la PANTALLA DE DECODIFICACIÓN para revelar el mensaje secreto que has escrito a lápiz en el PAPEL ESPECIAL DE ESPÍA que se incluye (Fig. 1). Sólo tú puedes leer el mensaje secreto!

LUZ DE VISIÓN NOCTURNA

Pulsa el BOTÓN DE LUZ para activar la LUZ DE VISIÓN NOCTURNA (Fig. 2).

CÁPSULAS PARA LA ENTREGA SEGURA DE MENSAJES

Esconde pequeños mensajes en su interior y, a continuación, guárdalos en lugares secretos (Fig. 3).

ADULTOS: CÓMO CAMBIAR LA PILA

Es recomendable llevar el Fields Agent Spy Watch™ a una joyería o tienda de reparaciones para cambiar la pila.



FIELD AGENT SPY WATCH™



CONTENTS: 1 Field Agent Spy Watch™, 2 Message Capsules, Spy Paper, 1 Instruction Guide / **CONTENU :** 1 Field Agent Spy Watch™, 2 capsules de messages, papier d'espion, 1 mode d'emploi / **CONTENIDO:** 1 Field Agent Spy Watch™, 2 cápsulas para mensajes, papel de espía, 1 guía de instrucciones

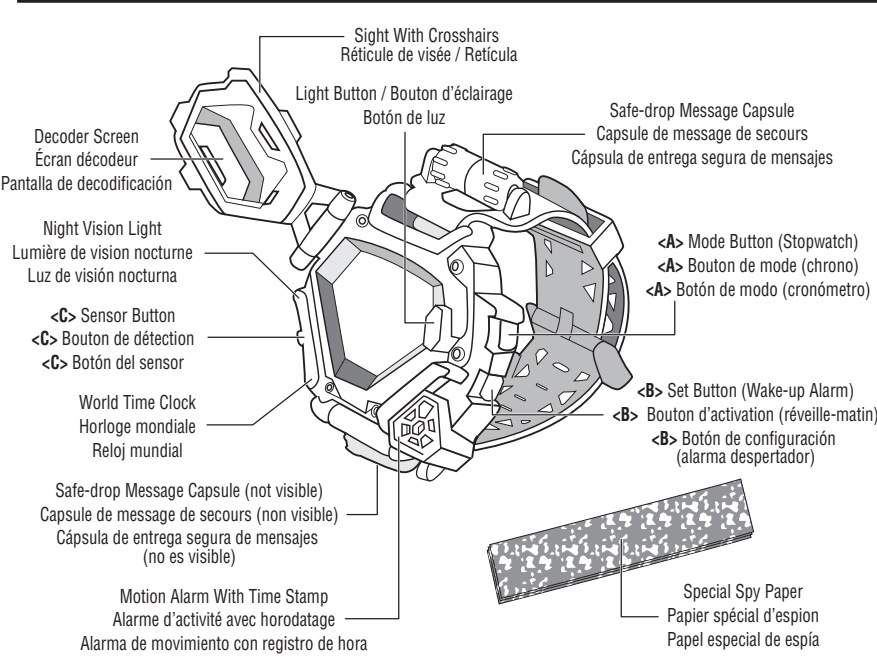

IMPORTANT: If watch functions are not properly displayed, remove back and follow steps in fig. 5.
IMPORTANT : Si les fonctions ne s'affichent pas correctement, retirer le dos de la montre, puis suivre les instructions correspondant à la figure 5.
IMPORTANTE: Si las funciones del reloj no se muestran correctamente, extrae la parte trasera y sigue los pasos indicados en la fig. 5.

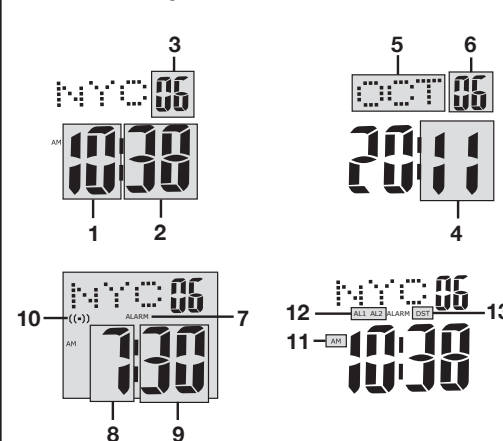

TO SET TIME, DATE, ALARM, 24 HOUR TIME

Press and hold <A> button for 2 seconds to enter setup mode. Then press <A> to cycle through the settings. For each setting, use <C> to increase the number, to decrease the number.

Press <A>: HOUR (1) will flash.
Press <A>: MINUTES (2) will flash.
Press <A>: SECONDS (3) will reset to zero. (No increase/decrease.)
Press <A>: YEAR (4) will flash.
Press <A>: MONTH (5) will flash.
Press <A>: DAY (6) will flash.
Press <A>: ALARM (7) screen appears. Press to toggle alarm on and off (the icon appears/disappears).
Press <A>: ALARM HOUR (8) will flash.
Press <A>: ALARM MINUTES (9) will flash.
Press <A>: To select time hour mode.
Press : To select 12-hour or 24-hour time mode (11). (When in 12-hour mode, AM or PM will appear.)
Press <A>: To quit set mode.

NOTE: Field Agent Spy Watch™ will return to normal time mode after 5 seconds without input.

TO SET DAYLIGHT SAVING TIME

1. Press and hold for 2 seconds to activate Daylight Savings Time function (13).
2. Repeat to disable Daylight Saving Time.

TO SET MOTION ALARM

1. Press <C> and hold for 2 seconds to enter sensor mode.
2. The sensor icon appears ((+)) (10). Wait 5 seconds for sensor to activate: ((+)) will flash.
3. Place watch around your doorknob, your backpack or bike – anything you don't want messed with!
4. When disturbed, the alarm sounds and the time stamp records the time of movement so you know precisely when the security breach occurred.
5. Press MODE BUTTON to access AL1 and AL2 (12). You will see the time of the breach.
6. Press and hold SENSOR BUTTON for 2 seconds to quit sensor mode: ((+)) disappears.

TO USE THE STOPWATCH

1. Press <A> and <C> together: STW icon appears.
2. Press <C> to start/stop the timer.
3. While stopped, press to reset to zero.
4. Press <A> to quit stopwatch mode.

RÉGLAGE DE L'HEURE, DE LA DATE, DE L'ALARME ET DU FORMAT 24 H

Maintenir le bouton <A> enfoncé pendant 2 secondes pour accéder au mode de réglage. Appuyer ensuite sur <A> pour faire défiler les divers paramètres. Pour chaque paramètre, utiliser <C> pour avancer et pour reculer.

Appuyer sur <A> : L'HEURE (1) clignote.
Appuyer sur <A> : Les MINUTES (2) clignotent.
Appuyer sur <A> : Les SECONDES (3) se remettent à zéro (pas d'autre modification possible).
Appuyer sur <A> : L'ANNÉE (4) clignote.
Appuyer sur <A> : Le MOIS (5) clignote.
Appuyer sur <A> : Le JOUR (6) clignote.

Appuyer sur <A> : L'écran de l'ALARME (7) s'affiche. Appuyer sur pour activer/désactiver l'alarme (l'icône correspondante apparaît/disparaît).

Appuyer sur <A> : L'HEURE DE L'ALARME (8) clignote.
Appuyer sur <A> : LES MINUTES DE L'ALARME (9) clignotent.
Appuyer sur <A> : Pour sélectionner le format d'affichage de l'heure.
Appuyer sur : Pour sélectionner le format 12 h ou 24 h (11). (Au format 12 h, la mention AM indique le matin et la mention PM, l'après-midi.)
Appuyer sur <A> : Pour quitter le mode réglage.

REMARQUE : La montre Field Agent Spy Watch™ revient en mode normal si le réglage n'est pas modifié au bout de 5 secondes.



WARNING:
CHOKING HAZARD – Small parts.
Not for Children under 3 years.

ATTENTION !
RISQUE D'ÉTOUFFEMENT – Contient de petits éléments.
Ne convient pas aux enfants de moins de 3 ans.

ADVERTENCIA:
PELIGRO DE ASFIXIA – Contiene piezas pequeñas.
No conveniente para niños menores de 3 años.

1

TO CHECK WORLD TIME: Press or <C> to change city. / **AFFICHAGE D'AUTRES FUSEAUX HORAIRES :** Appuyer sur ou <C> pour changer la ville. / **CÓMO VER EL RELOJ MUNDIAL:** Pulsa o <C> para cambiar de ciudad.

CITY / VILLE / CIUDAD	CODE / CÓDIGO	CODE / CÓDIGO
Tokyo, Japan / Tokyo, Japon / Tokio, Japón.....	TYO	
Seoul, South Korea / Séoul, Corée du Sud / Seul, Corea del sur.....	SEL	
Beijing, China / Pékin, Chine / Pekin, China.....	PEK	
Hong Kong.....	HKG	
Singapore / Singapour / Singapur.....	SIN	
Bangkok, Thailand / Bangkok, Thaïlande / Bangkok, Tailandia.....	BKK	
Delhi, India / New Delhi, Inde / Delhi, India.....	DEL	
Riyadh, Saudi Arabia / Riyad, Arabie Saoudite / Riad, Arabie Saudi.....	RUH	
Moscow, Russia / Moscou, Russie / Moscú, Rusia.....	MOW	
Cairo, Egypt / Le Caire, Egypte / El Cairo, Egipto.....	CAI	
Helsinki, Finland / Helsinki, Finlande / Helsinki, Finlandia.....	HEL	
Rome, Italy / Rome, Italie / Roma, Italia.....	ROM	
Berlin, Germany / Berlin, Allemagne / Berlín, Alemania.....	BER	
Paris, France / Paris, Francia.....	PAR	
London, England / Londres, Angleterre / Londres, Inglaterra.....	LON	
Rio de Janeiro, Brazil / Rio de Janeiro, Brésil / Rio de Janeiro, Brasil.....	RIO	
Toronto, Canada / Toronto, Canadá.....	YZY	
New York City, New York / New York (NY), États-Unis / Nueva York (NY), EE.UU.....	NYC	
Chicago, Illinois / Chicago (IL), États-Unis / Chicago (IL), EE.UU.....	CHI	
Denver, Colorado / Denver (CO), États-Unis / Denver (Colorado)(CO), EE.UU.....	DEN	
Los Angeles, California / Los Angeles (CA), États-Unis / Los Angeles (CA), EE.UU.....	LAX	
Anchorage, Alaska / Anchorage (AK), États-Unis / Anchorage (AK), EE.UU.....	ANC	
Honolulu, Hawaii / Honolulu (HI), États-Unis / Honolulu (HI), EE.UU.....	HNL	
Sydney, Australia / Sydney, Australie / Sidney, Australia.....	SYD	

HOW TO INSTALL BATTERY

1. Loosen the Phillips-head screws on the WATCH BACK and remove (Fig. 4).
2. Loosen the two SCREWS on the BATTERY CLIP. Remove the battery and the clip together.
3. Unclip old battery. Install new battery + side up.
4. Replace and screw the battery and clip assembly onto the circuit board.
5. Replace the WATCH BACK and tighten SCREWS. Be careful not to overtighten.
6. Reset Field Agent Spy Watch™ by inserting a bent wire (like a paper clip) through the slot shown in Fig. 5 until it stops. Press firmly to reset watch. **NOTE:** Field Agent Spy Watch™ may experience memory loss if subjected to an electrostatic discharge. If this occurs, reset the Field Agent Spy Watch™.

INSTALLATION DE LA PILE

1. Retirer les vis au DOS DE LA MONTRE (fig. 4).
2. Dévisser légèrement les deux VIS situées sur la PINCE DE PILE. Enlever le bloc pile/pince.
3. Retirer la pile usée. Installer la pile neuve, signe + vers le haut.
4. Remplacer le bloc pince/pile en le revisant sur le circuit imprimé.
5. Remplacer le DOS DE LA MONTRE et le revisser. Veiller à ne pas trop serrer les VIS.
6. Réinitialiser la Field Agent Spy Watch™ : insérer un fil métallique courbé (un bout de trombone, par exemple) dans l'orifice illustré sur la fig. 5 jusqu'à rencontrer une résistance. Appuyer fermement pour réinitialiser la montre. **REMARQUE :** Les décharges électrostatiques peuvent perturber le fonctionnement de la Field Agent Spy Watch™. Dans ce cas, une réinitialisation s'impose.

CÓMO INSTALAR LA PILA

1. Afloja los tornillos de estrella de la PARTE TRASERA DEL RELOJ y extráelos (Fig. 4).
2. Afloja los TORNILLOS del CLIP PORTAPILAS. Extrae la pila y el clip.
3. Quita la pila gastada. Instala la pila nueva, con el + hacia arriba.
4. Vuelve a colocar el clip portapilas con la pila nueva en la placa de

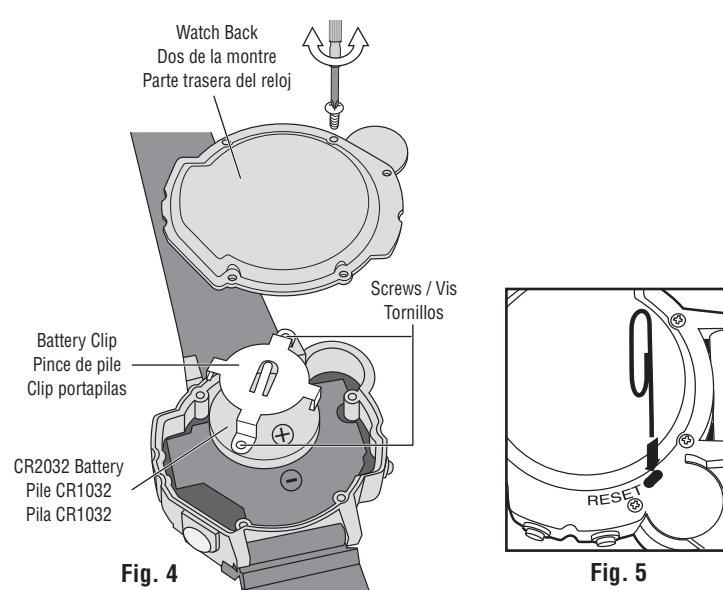

circuito. 5. Vuelve a colocar la PARTE TRASERA DEL RELOJ y aprieta los tornillos. No los aprietes demasiado. 6. Introduce un alambre doblado, como un clip, en la ranura que se muestra en la Fig. 5 para restablecer el Field Agent Spy Watch™. Presiona firmemente para restablecer el reloj. **NOTA:** Es posible que el Field Agent Spy Watch™ pierda parte de los datos almacenados en la memoria si se somete a una descarga electrostática. Cuando esto suceda, restablece el Field Agent Spy Watch™.

pas normalement, changer de lieu d'utilisation et réessayer. Des piles faibles peuvent empêcher le produit de fonctionner correctement. Pour des performances optimales, remplacer les piles.

NOTA: Importantes interferencias electromagnéticas pueden perturbar el funcionamiento normal del producto. Para reiniciarlo, apáguelo y vuelva a encenderlo. Si el producto sigue sin funcionar normalmente, cambie de zona de uso y vuelva a intentarlo. Las pilas usadas pueden impedir que el vehículo funcione de manera correcta. Para un rendimiento óptimo, cambie las pilas.

Care and Maintenance: Always remove batteries from the toy when it is not being used for a long period of time. Wipe the toy gently with a clean damp cloth. Keep the toy away from direct heat. Do not submerge the toy in water. This can damage the electronic assemblies.

Entretien et maintenance : Toujours retirer les piles lorsque le jouet n'est pas utilisé pendant une longue période. Nettoyer délicatement le jouet avec un chiffon humide et propre. Conserver le jouet à l'écart de toute source de

chaleur. Ne pas plonger le jouet dans l'eau ; les composants électroniques risqueraient d'être endommagés.

Cuidado y mantenimiento: Retire las pilas del juguete si no piensa utilizarlo durante un periodo largo de tiempo. Limpie el juguete cuidadosamente con un paño limpio y húmedo. No exponga el juguete a fuentes de calor. No sumerja el juguete en agua. De lo contrario, los componentes electrónicos podrían sufrir daños.

Special Note to Adults: Parental guidance is recommended when installing or replacing batteries. Regularly examine the toy for damage. In the event of any damage, the toy must not be used until the damage has been repaired. This toy is not intended for children under 3 years old.

Remarque à l'attention des adultes : Il est recommandé aux parents d'aider les enfants lors de l'installation et du remplacement des piles. Vérifier régulièrement l'état du jouet. S'il présente des dommages, le jouet

ne doit pas être utilisé jusqu'à ce qu'il soit réparé. Ce jouet ne convient pas aux enfants de moins de 3 ans.

Nota para adultos: Se recomienda contar con la ayuda de un adulto a la hora de instalar o cambiar la batería. Compruebe periódicamente si el juguete ha sufrido daños. Si presenta algún desperfecto, no debe utilizarse hasta que los daños se hayan subsanado. Este juguete no es apto para menores de 3 años.

3